

OAC-24

رقم القطعة:
المصنع / العلامة التجارية:
وصف المنتج:
جداول البيانات:
حالة RoHS
شحن من
طريقة الشحن

OAC-24

Agastat Relays / TE Connectivity

AC OUTPUT MODULE 3A

 OAC-24.pdf

 الرصاص الحرة / بنفايات المتوافقة

هونغ كونغ

DHL/Fedex/TNT/UPS/EMS

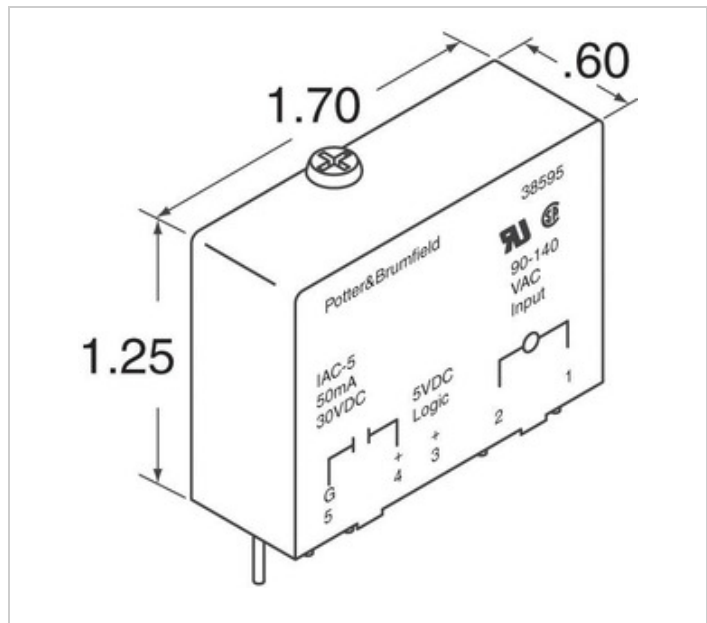

قد تكون الصورة تمثيل. انظر المواصفات للحصول على تفاصيل المنتج.

[طلب الإقتباس](#)









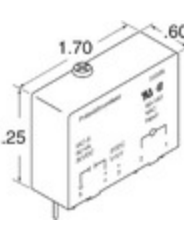

OAC-24 مواصفات

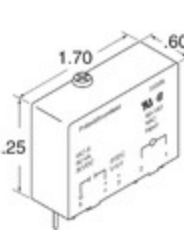
رقم القطعة	OAC-24
الصانع	Agastat Relays / TE Connectivity
وصف	AC OUTPUT MODULE 3A
حالة الرصاص الحرة / بنفايات المتوافقة	الرصاص الحرة / بنفايات المتوافقة
ورقة البيانات	 OAC-24.pdf
الجهد - إخراج	24 ~ 280VAC
الجهد - الإدخال	24VDC
اكتب	AC Output Module
بدوره على الوقت	8.33ms
إيقاف الوقت	8.33ms
نمط	Standard
سلسلة	OAC
اسماء اخرى	2-1393028-4 PB699
الصانع المهلة القياسية	15 Weeks
حالة خالية من الرصاص / حالة بنفايات	Lead free / RoHS Compliant
الميزات	Hold Down Screw
وصف تفصيلي	AC Output Module Output Module 3A 24 ~ 280VAC Output 24VDC Supply
الحالي - الناتج	3A
الحالي - الإدخال	13mA
اللون	Black

العلامات ذات الصلة

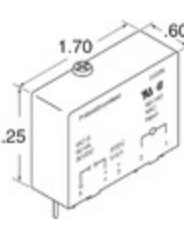
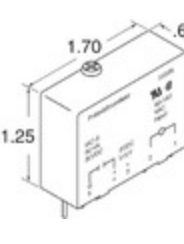
Agastat Relays / TE Connectivity OAC-24	موزع OAC-24	OAC-24 مورد
OAC-24 سعر	OAC-24 صور	OAC-24 صورة
OAC-24 PDF Datasheet	OAC-24 تنزيل ورقة البيانات	OAC-24 ورقة بيانات
OAC-24 أسهم	OAC-24 قم بشراء	Agastat Relays / TE Connectivity OAC-24 قم بشراء
Agastat Relays / TE Connectivity OAC-24	موزد Agastat Relays / TE Connectivity	موزع Agastat Relays / TE Connectivity
Agastat Relays / TE Connectivity OAC-24	Axicom Relays / TE Connectivity OAC-24	Buchanan Terminal Blocks / TE Connectivity OAC-24
CGS Resistors / TE Connectivity OAC-24	CII / TE Connectivity OAC-24	Elcon Connectors / TE Connectivity OAC-24
Holsworthy Resistors / TE Connectivity OAC-24	Kilovac Relays / TE Connectivity OAC-24	Neohm Resistors / TE Connectivity OAC-24
OEG Relays / TE Connectivity OAC-24	Products Unlimited Transformers & Relays / TE Conn OAC-24	Q-Cee's / TE Connectivity OAC-24
Schrack Relays / TE Connectivity OAC-24	Sigma Inductors / TE Connectivity OAC-24	TE Connectivity's Agastat Relays OAC-24
TE Connectivity's Axicom Relays OAC-24	TE Connectivity's Buchanan Terminal Blocks OAC-24	TE Connectivity's CGS Resistors OAC-24
TE Connectivity's CII OAC-24	TE Connectivity's Elcon Connectors OAC-24	TE Connectivity's Holsworthy Resistors OAC-24
TE Connectivity's Neohm Resistors OAC-24	TE Connectivity's OEG Relays OAC-24	TE Connectivity's Q-Cee's OAC-24
TE Connectivity's Schrack Relays OAC-24	TE Connectivity's Sigma Inductors OAC-24	TE Connectivity's Products Unlimited Transformers OAC-24
TE Connectivity's Kilovac Relays OAC-24		

منتجات ذات صلة

 <p>OAC-5 مصنعين: Agastat Relays / TE Connectivity وصف: AC OUTPUT MODULE 3A 10 pcs في المخزن</p> <p>RFQ</p>	 <p>OAC15A مصنعين: Crydom وصف: AC OUTPUT MODULE 3A في المخزن: Out stock</p> <p>RFQ</p>
 <p>OAC-15 مصنعين: Agastat Relays / TE Connectivity وصف: AC OUTPUT MODULE 3A في المخزن: Out stock</p> <p>RFQ</p>	 <p>OAC-24A مصنعين: Agastat Relays / TE Connectivity وصف: AC OUTPUT MODULE 3A في المخزن: Out stock</p> <p>RFQ</p>
 <p>OAC24RN مصنعين: Crydom وصف: AC OUTPUT MODULE 3.5A في المخزن: Out stock</p> <p>RFQ</p>	 <p>OAC-15A مصنعين: Agastat Relays / TE Connectivity وصف: AC OUTPUT MODULE 3A في المخزن: Out stock</p> <p>RFQ</p>
 <p>OAC-5A مصنعين: Agastat Relays / TE Connectivity وصف: AC OUTPUT MODULE 3A 289 pcs في المخزن</p> <p>RFQ</p>	 <p>OAC-5H مصنعين: Agastat Relays / TE Connectivity وصف: AC OUTPUT MODULE 5A 497 pcs في المخزن</p> <p>RFQ</p>
 <p>OAC24 مصنعين: Crydom وصف: AC OUTPUT MODULE 3.5A 6 pcs في المخزن</p> <p>RFQ</p>	 <p>OAC15 مصنعين: Crydom وصف: AC OUTPUT MODULE 3A في المخزن: Out stock</p> <p>RFQ</p>
 <p>OAC-24H مصنعين: Agastat Relays / TE Connectivity وصف: AC OUTPUT MODULE 5A في المخزن: Out stock</p> <p>RFQ</p>	 <p>OAC24A مصنعين: Crydom وصف: AC OUTPUT MODULE 3.5A في المخزن: Out stock</p> <p>RFQ</p>