



Coto Technology

## 2362-05-000

رقم القطعة:

المصنع / العلامة التجارية:

وصف المنتج

جداول البيانات:

حالة RoHS

شحن من

طريقة الشحن

2362-05-000

Coto Technology

RELAY REED DPDT 250MA 5V

 2362-05-000.pdf

 الرصاص الحرة / بنفايات المتوافقة

هونغ كونغ

DHL/Fedex/TNT/UPS/EMS

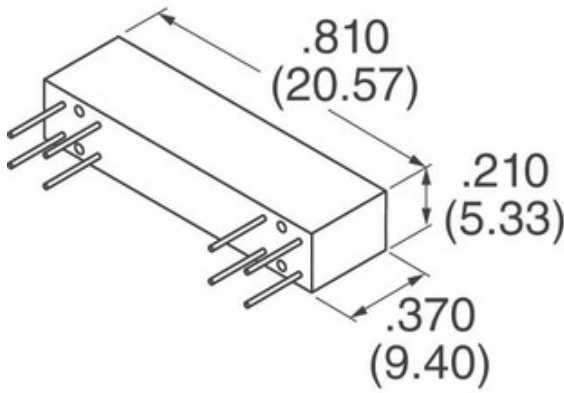
[طلب الإقتباس](#)

قد تكون الصورة تمثيل. انظر المواصفات للحصول على تفاصيل المنتج.













## مواصفات 000-05-2362

رقم القطعة	2362-05-000
الصانع	Coto Technology
وصف	RELAY REED DPDT 250MA 5V
حالة الرصاص الحرة / بنفايات الحالة	الرصاص الحرة / بنفايات المتوافقة
ورقة البيانات	 2362-05-000.pdf
(بدوره على الجهد (ماكس	3.8 VDC
(إيقاف الجهد (الحد الأدنى	0.4 VDC
إنهاء نمط	Gull Wing
تحويل الجهد	100VAC, 100VDC - Max
سلسلة	2362
الافراج عن الوقت	2ms
التعبئة والتغليف	Tube
اسماء اخرى	306-1228
درجة حرارة التشغيل	-20°C ~ 85°C
تعمل وقت	1.5ms
تصاعد نوع	Surface Mount
(MSL) مستوى الحساسية للربطية	1 (Unlimited)
الصانع المهلة القياسية	32 Weeks
حالة خالية من الرصاص / حالة بنفايات	Lead free / RoHS Compliant
الميزات	Sealed - Hermetically
(اتصل التصويت (الحالي	250mA
اتصل المواد	-
نموذج الاتصال	DPDT (2 Form C)
لفائف الجهد	5VDC
لفائف نوع	Non Latching
لفائف المقاومة	175 Ohms
لفائف السلطة	-
لفائف الحالي	28.6mA

## العلامات ذات الصلة

Coto Technology 2362-05-000	موزع 000-05-2362	مورد 000-05-2362
000-05-2362 سعر	000-05-2362 صور	000-05-2362 صورة
2362-05-000 PDF Datasheet	تنزيل ورقة البيانات 2362-05-000	000-05-2362 ورقة بيانات
000-05-2362 أسهم	قم بشراء 000-05-2362	000-05-2362 Coto Technology قم بشراء
Coto Technology 2362-05-000	مزود Coto Technology	موزع Coto Technology
Coto Technology 2362-05-000		

## منتجات ذات صلة

 <p><b>2362</b> مصنعين: Adafruit وصف: RASPBERRY PI MODEL A+ CASE LID - في المخزن: Out stock</p> <p><a href="#">RFQ</a></p>	 <p><b>2362-1-01-44-00-00-07-0</b> مصنعين: Mill-Max وصف: CONN PC PIN CIRC 0.094DIA SILVER في المخزن: Out stock</p> <p><a href="#">RFQ</a></p>
 <p><b>2361</b> مصنعين: Adafruit وصف: PI MODEL A+ CASE BASE - SMOKE في المخزن: Out stock</p> <p><a href="#">RFQ</a></p>	 <p><b>2360R</b> مصنعين: SCS وصف: CORD COILED DUAL COND GND R/A 5' في المخزن: 41 pcs</p> <p><a href="#">RFQ</a></p>
 <p><b>2362-1-01-50-00-00-07-0</b> مصنعين: Mill-Max وصف: CONN PC PIN CIRC .094DIA TINLEAD في المخزن: Out stock</p> <p><a href="#">RFQ</a></p>	 <p><b>2362-1-01-80-00-00-07-0</b> مصنعين: Mill-Max وصف: CONN PC PIN CIRC في المخزن: Out stock</p> <p><a href="#">RFQ</a></p>
 <p><b>2361-156</b> مصنعين: Fluke Electronics وصف: ADAPTER SPARE AC 12V (1521/1522) في المخزن: Out stock</p> <p><a href="#">RFQ</a></p>	 <p><b>2362-12-000</b> مصنعين: Coto Technology وصف: RELAY REED DPDT 250MA 12V في المخزن: Out stock</p> <p><a href="#">RFQ</a></p>
 <p><b>2362-150</b> مصنعين: Techspray وصف: TECHCLEAN ANTI-STATIC WIPE 150 P في المخزن: 10 pcs</p> <p><a href="#">RFQ</a></p>	 <p><b>2362</b> مصنعين: Keystone Electronics Corp. وصف: ROUND SPACER #6 NYLON 1/4" في المخزن: Out stock</p> <p><a href="#">RFQ</a></p>
 <p><b>2361</b> مصنعين: Keystone Electronics Corp. وصف: ROUND SPACER #6 NYLON 1/8" في المخزن: 100 pcs</p> <p><a href="#">RFQ</a></p>	 <p><b>2362-1-01-01-00-00-07-0</b> مصنعين: Mill-Max وصف: CONN PC PIN CIRC .094DIA TINLEAD في المخزن: Out stock</p> <p><a href="#">RFQ</a></p>