

Panasonic

Panasonic

JQ1-18V-F

رقم القطعة:

المصنع / العلامة التجارية:

وصف المنتج

جداول البيانات:

حالة RoHS

شحن من

طريقة الشحن

JQ1-18V-F

Panasonic

JQ RELAY 1 FORM C 18V

 JQ1-18V-F.pdf

 الرصاص الحرة / بنفايات المتوافقة

هونغ كونغ

DHL/Fedex/TNT/UPS/EMS

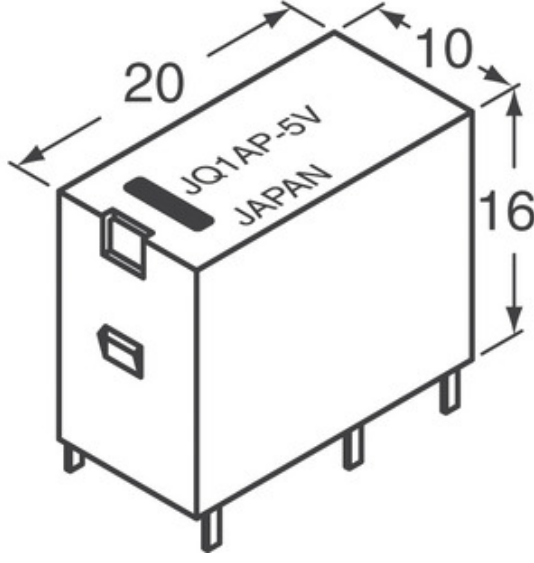

قد تكون الصورة تمثيل. انظر المواصفات للحصول على تفاصيل المنتج.

[طلب الإقتباس](#)













JQ1-18V-F مواصفات

رقم القطعة	JQ1-18V-F
الصانع	Panasonic
وصف	JQ RELAY 1 FORM C 18V
حالة الرصاص الحرة / بنفايات المتوافقة	الرصاص الحرة / بنفايات المتوافقة
ورقة البيانات	 JQ1-18V-F.pdf
سلسلة	*
مستوى الحساسية للرتوبة (MSL)	1 (Unlimited)
الصانع المهلة القياسية	12 Weeks
حالة خالية من الرصاص / حالة بنفايات	Lead free / RoHS Compliant
وصف تفصيلي	Relay Coil

العلامات ذات الصلة

Panasonic JQ1-18V-F	موزع JQ1-18V-F	مورد JQ1-18V-F
سعر JQ1-18V-F	صور JQ1-18V-F	صورة JQ1-18V-F
JQ1-18V-F PDF Datasheet	تنزيل ورقة البيانات JQ1-18V-F	JQ1-18V-F ورقة بيانات
JQ1-18V-F أسهم	JQ1-18V-F قم بشراء	Panasonic JQ1-18V-F قم بشراء
Panasonic JQ1-18V-F	مزود Panasonic	موزع Panasonic
Panasonic JQ1-18V-F	Panasonic - Consumer Division JQ1-18V-F	Panasonic - Consumer Electronics Corp. JQ1-18V-F
Panasonic Battery Group JQ1-18V-F	Panasonic Electric Works - ACSD JQ1-18V-F	Panasonic Electronic Components - Semiconductor Pr JQ1-18V-F
Panasonic - ATG JQ1-18V-F	Panasonic - BSG JQ1-18V-F	Panasonic - DTG JQ1-18V-F
Panasonic Electric Works JQ1-18V-F	Panasonic Electronic Components JQ1-18V-F	Panasonic Industrial Automation Sales JQ1-18V-F
Panasonic Semiconductor JQ1-18V-F		

منتجات ذات صلة

 <p>JQ1-6V-F مصنعين: Panasonic وصف: RELAY GENERAL PURPOSE SPDT 5A 6V في المخزن: Out stock</p> <p>RFQ</p>	 <p>JQ1-5V مصنعين: Panasonic وصف: RELAY GENERAL PURPOSE SPDT 5A 5V في المخزن: Out stock</p> <p>RFQ</p>
 <p>JQ1-3V مصنعين: Panasonic وصف: RELAY GENERAL PURPOSE SPDT 5A 3V في المخزن: Out stock</p> <p>RFQ</p>	 <p>JQ1-24V مصنعين: Panasonic وصف: RELAY GEN PURPOSE SPDT 5A 24V في المخزن: Out stock</p> <p>RFQ</p>
 <p>JQ1-5V-F مصنعين: Panasonic وصف: RELAY GENERAL PURPOSE SPDT 5A 5V في المخزن: Out stock</p> <p>RFQ</p>	 <p>JQ1-48V مصنعين: Panasonic وصف: RELAY GEN PURPOSE SPDT 5A 48V في المخزن: Out stock</p> <p>RFQ</p>
 <p>JQ1-48V-F مصنعين: Panasonic وصف: RELAY GEN PURPOSE SPDT 5A 48V في المخزن: 100 pcs</p> <p>RFQ</p>	 <p>JQ1-6V مصنعين: Panasonic وصف: RELAY GENERAL PURPOSE SPDT 5A 6V في المخزن: Out stock</p> <p>RFQ</p>
 <p>JQ1-12V مصنعين: Panasonic وصف: RELAY GEN PURPOSE SPDT 5A 12V في المخزن: Out stock</p> <p>RFQ</p>	 <p>JQ1-18V مصنعين: Panasonic وصف: RELAY GEN PURPOSE SPDT 5A 18V في المخزن: Out stock</p> <p>RFQ</p>
 <p>JQ1-24V-F مصنعين: Panasonic وصف: RELAY GEN PURPOSE SPDT 5A 24V في المخزن: Out stock</p> <p>RFQ</p>	 <p>JQ1-12V-F مصنعين: Panasonic وصف: RELAY GEN PURPOSE SPDT 5A 12V في المخزن: Out stock</p> <p>RFQ</p>