



Coto Technology

9081-24-10

رقم القطعة:

المصنع / العلامة التجارية:

وصف المنتج

جداول البيانات:

حالة RoHS

شحن من

طريقة الشحن

9081-24-10

Coto Technology

RELAY REED SPST 500MA 24V

 9081-24-10.pdf

 الرصاص الحرة / بنفايات المتوافقة

هونغ كونغ

DHL/Fedex/TNT/UPS/EMS

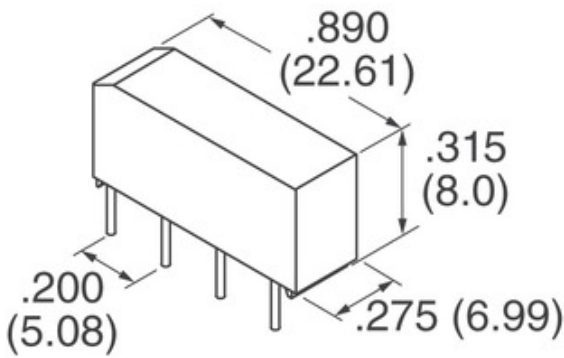

قد تكون الصورة تمثيل. انظر المواصفات للحصول على تفاصيل المنتج.

[طلب الإقتباس](#)











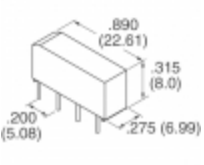

مواصفات 10-24-9081

رقم القطعة	9081-24-10
الصانع	Coto Technology
وصف	RELAY REED SPST 500MA 24V
حالة الرصاص الحرة / بنفايات المتوافقة	الرصاص الحرة / بنفايات المتوافقة
ورقة البيانات	 9081-24-10.pdf
(بدوره على الجهد (ماكس	18 VDC
(إيقاف الجهد (الحد الأدنى	2 VDC
إنهاء نمط	PC Pin
تحويل الجهد	200VAC, 200VDC - Max
سلسلة	9000, Spartan
الافراج عن الوقت	0.2ms
التعبئة والتغليف	Bulk
اسماء اخرى	306-1140
درجة حرارة التشغيل	-20°C ~ 85°C
تعمل وقت	0.5ms
تصاعد نوع	Through Hole
(MSL) مستوى الحساسية للرطوبة	1 (Unlimited)
حالة خالية من الرصاص / حالة بنفايات	Lead free / RoHS Compliant
المميزات	EMI Shielded
(اتصل التصويت (الحالي	500mA
اتصل المواد	-
نموذج الاتصال	SPST-NO (1 Form A)
لفائف الجهد	24VDC
لفائف نوع	Non Latching
لفائف المقاومة	2 kOhms
لفائف السلطة	-
لفائف الحالي	12.0mA

العلامات ذات الصلة

Coto Technology 9081-24-10	موزع 10-24-9081	مورد 10-24-9081
10-24-9081 سعر	10-24-9081 صور	10-24-9081 صورة
9081-24-10 PDF Datasheet	9081-24-10 تنزيل ورقة البيانات	10-24-9081 ورقة بيانات
10-24-9081 أسهم	10-24-9081 قم بشراء	10-24-9081 قم بشراء Coto Technology
Coto Technology 9081-24-10	Coto Technology مزود	Coto Technology موزع
Coto Technology 9081-24-10		

منتجات ذات صلة

 <p>9081-12-10 مصنعين: Coto Technology وصف: RELAY REED SPST 500MA 12V في المخزن: Out stock</p> <p>RFQ</p>	 <p>90811110700 مصنعين: Essentra Components وصف: SWING HANDLE LATCH METAL SEALED في المخزن: 25 pcs</p> <p>RFQ</p>
 <p>9081-24-00 مصنعين: Coto Technology وصف: RELAY REED SPST 500MA 24V في المخزن: Out stock</p> <p>RFQ</p>	 <p>90811120000 مصنعين: Essentra Components وصف: SWING HANDLE LATCH METAL SEALED في المخزن: 25 pcs</p> <p>RFQ</p>
 <p>9081-12-40 مصنعين: Coto Technology وصف: RELAY REED SPST 500MA 12V في المخزن: Out stock</p> <p>RFQ</p>	 <p>90811110000 مصنعين: Essentra Components وصف: SWING HANDLE LATCH METAL SEALED في المخزن: 25 pcs</p> <p>RFQ</p>
 <p>90811111500 مصنعين: Essentra Components وصف: SWING HANDLE LATCH METAL SEALED في المخزن: 30 pcs</p> <p>RFQ</p>	 <p>90811120700 مصنعين: Essentra Components وصف: SWING HANDLE LATCH METAL SEALED في المخزن: 25 pcs</p> <p>RFQ</p>
 <p>9081-12-50 مصنعين: Coto Technology وصف: RELAY REED SPST 500MA 12V في المخزن: Out stock</p> <p>RFQ</p>	 <p>9081-12-00 مصنعين: Coto Technology وصف: RELAY REED SPST 500MA 12V في المخزن: Out stock</p> <p>RFQ</p>
 <p>9081-05-40 مصنعين: Coto Technology وصف: RELAY REED SPST 500MA 5V في المخزن: Out stock</p> <p>RFQ</p>	 <p>90811112000 مصنعين: Essentra Components وصف: SWING HANDLE LATCH METAL SEALED في المخزن: 30 pcs</p> <p>RFQ</p>